

# Connect 12



## Руководство пользователя





# ОГЛАВЛЕНИЕ

---

Оглавление 1

Глава 1: Введение 3

Глава 2: Знакомство с Prodigy 5

Комплект поставки 5

Внешний вид Prodigy Connect 6

Установка 13

Глава 3: Работа с Prodigy 17

Панель экранных кнопок 17

Увеличение 18

Захват 21

Захват всей страницы 22

Мульти-захват 23

Чтение 24

Инструмент письма 29

Работа с Главным меню 33

Загрузка книг 34

Работа с калькулятором 38

Просмотр сохраненного документа 39

Меню действий 40

Применение камеры удаленного просмотра 44

Переключение между удаленным просмотром и  
увеличителем 46

Одновременное использование удаленного просмотра  
и увеличителя 47

Просмотр изображений с камеры удаленного  
просмотра 48

Чтение с помощью камеры 48

Снятие камеры со штатива	49
Чтение текстовых файлов в Prodigy	49
Глава 4: Выбор контрастного режима	52
Глава 5: Простой режим	54
Глава 6: Изменение настроек	56
Глава 7: Клавиатура Bluetooth	63
Клавиатура HumanWare	63
Подключение клавиатуры Bluetooth	64
Глава 8: Доступ к Android	65
Глава 9: Меню справка	66
Глава 10: Зарядка устройства	67
Глава 11: Зарядка камеры удаленного просмотра	69
Глава 12: Обновление ПО	70
Настройка Wi-Fi	70
Автоматическое обновление	70
Обновление вручную	71
Примечания к версии	71
Глава 13: Устранение неполадок	72

# ГЛАВА 1: ВВЕДЕНИЕ

---

Благодарим Вас за приобретение персонального видеопомощника с сенсорным управлением под названием Prodigy™ Connect 12, от компании HumanWare, которая является ведущим производителем на рынке ассистивных технологий для слабовидящих людей. Prodigy – это линейка простых, интеллектуальных, портативных и адаптирующихся устройств, направленных на восстановление, и поддержание независимости для слабовидящих людей.

Prodigy Connect – это полноценное устройство увеличения, позволяющее увеличивать и читать документы, а также захватывать изображения везде, где бы вы не находились.

Перед использованием Prodigy Connect, внимательно ознакомьтесь с инструкциями по эксплуатации и безопасности, содержащимися в этом руководстве. По любым вопросам, связанным с устройством, обратитесь в клиентскую службу HumanWare, воспользовавшись контактной информацией, расположенной на задней обложке данного руководства.

Copyright 2018 by Technologies HumanWare Inc., все права защищены. Ни какая часть данного документа не может быть воспроизведена или распространена в любой форме или любыми средствами, или храниться в базе данных или поисковой системе, без предварительного письменного разрешения компании HumanWare Inc.

Примечание: Некоторые функции, описанные в данном руководстве, могут оказаться недоступными для вашего языка.

## **ГЛАВА 2: ЗНАКОМСТВО С PRODIGI**

---

### **КОМПЛЕКТ ПОСТАВКИ**

#### **Коробка с устройством**

- Prodigy™ Connect 12
- Кабель питания
- Кабель USB
- Руководство по подготовке к работе
- Краткое руководство
- Руководство пользователя
- Гарантийный талон

#### **Защитный чехол для переноски**

- Складная подставка

#### **Удаленный просмотр (Дополнительно)**

- Камера удаленного просмотра
- Адаптер переменного тока
- Кабель USB
- Ремешок
- Штатив для камеры
- Краткое руководство к камере
- Руководство пользователя к камере
- Гарантийный талон
- Сервисная карта

## ВНЕШНИЙ ВИД PRODIGI CONNECT

### Передняя сторона

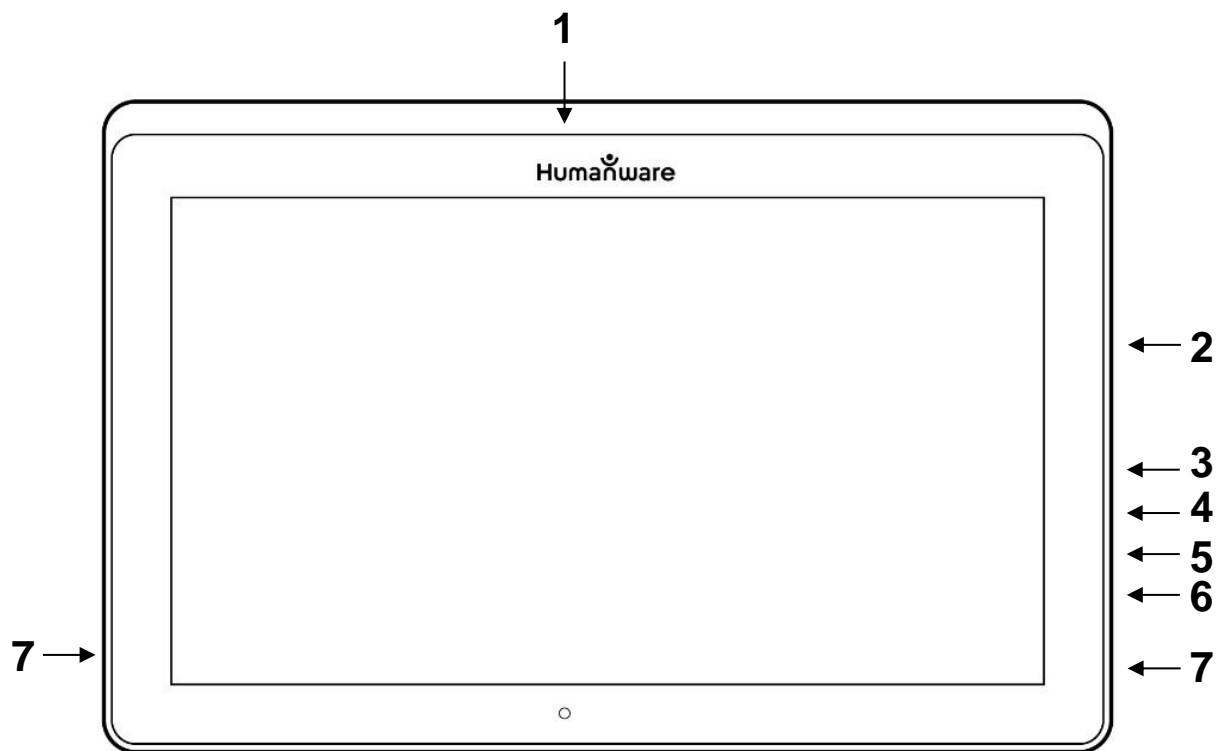

1. Фронтальная камера
2. Слот для карты Micro-SD
3. Порт подключения USB-C
4. Разъем для подключения зарядного устройства
5. Порт подключения Micro-HDMI
6. Разъем для подключения наушников
7. Динамики



## Нижний край



1. Двойная кнопка регулировки громкости
2. Кнопка питания

## Задняя сторона

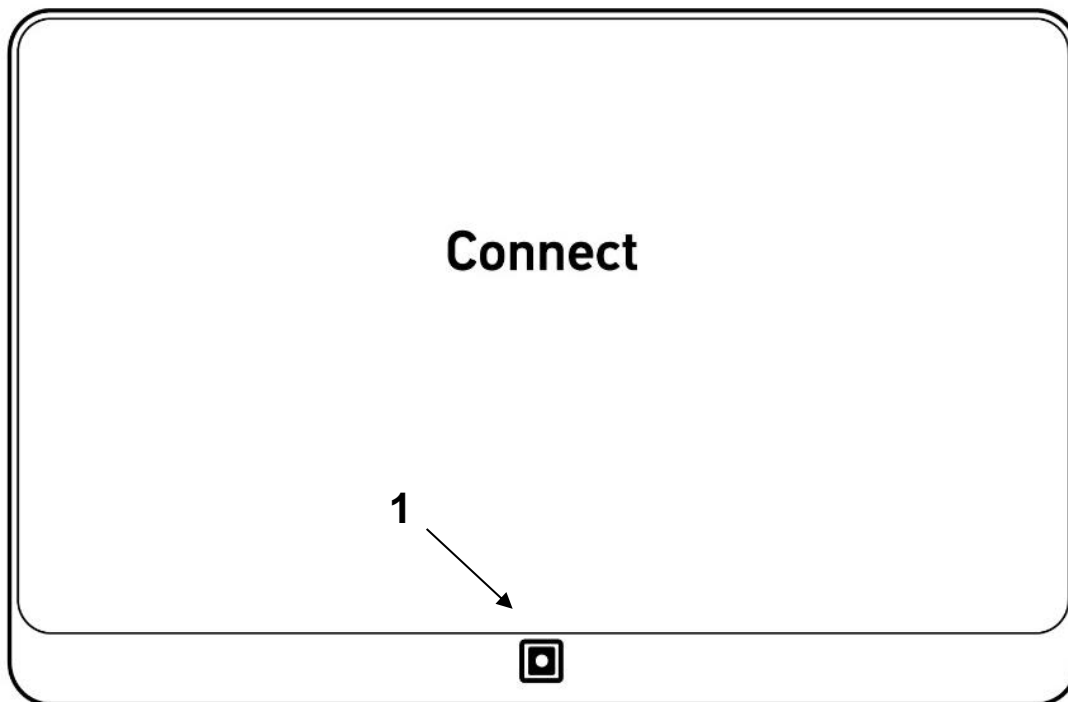

1. Камера

## Панель экранных кнопок

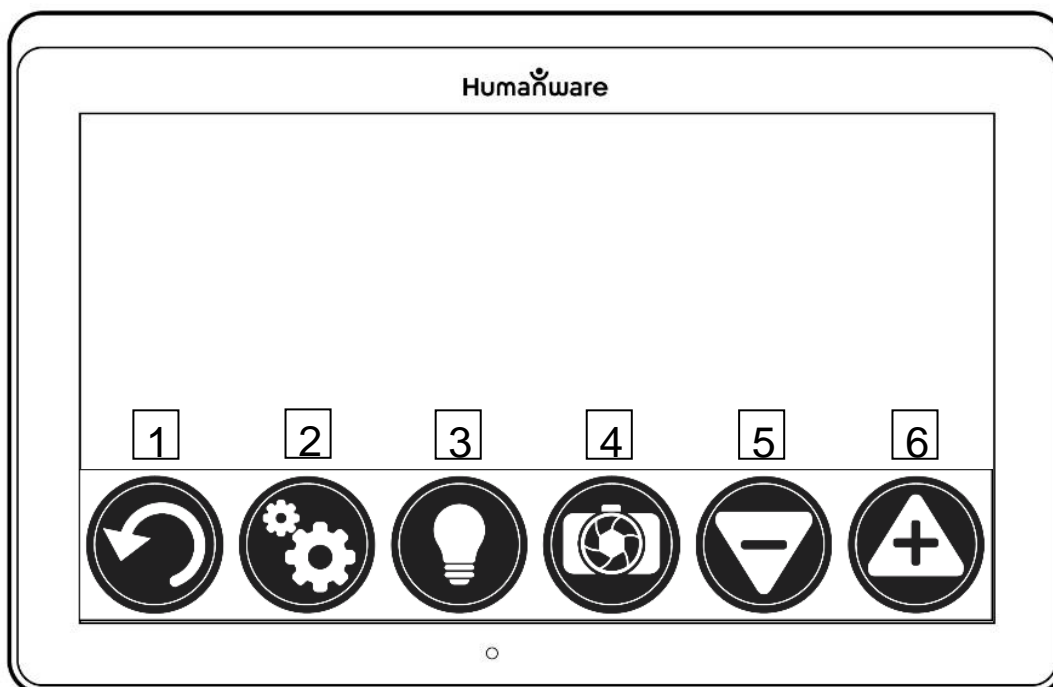

1. Кнопка «Назад»
2. Кнопка «Настройки»
3. Кнопка «Подсветка»
4. Кнопка «Захват/Чтение»
5. Кнопка «Понизить кратность»
6. Кнопка «Повысить кратность»

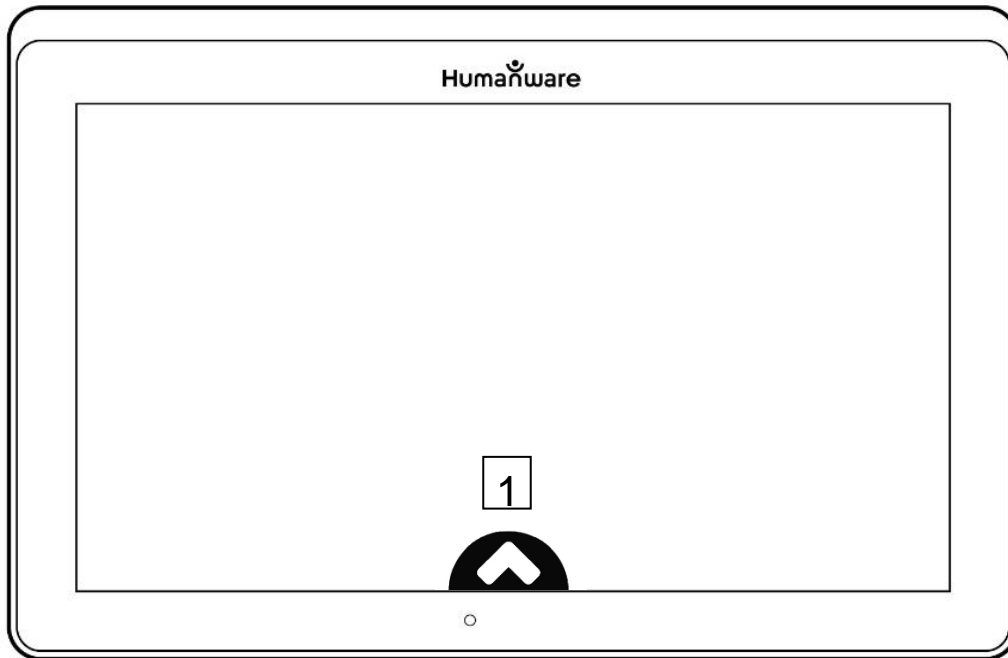

1. Кнопка открытия панели экранных кнопок

### Складная подставка

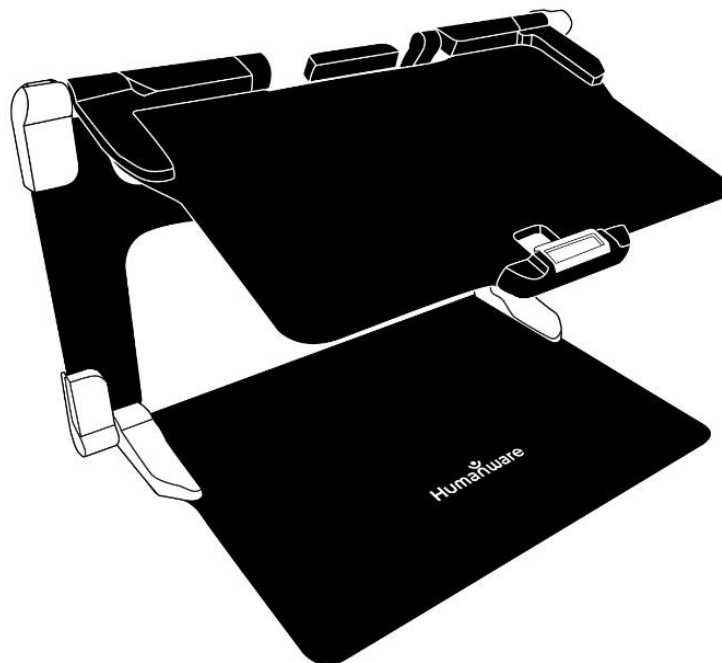

## Камера удаленного просмотра

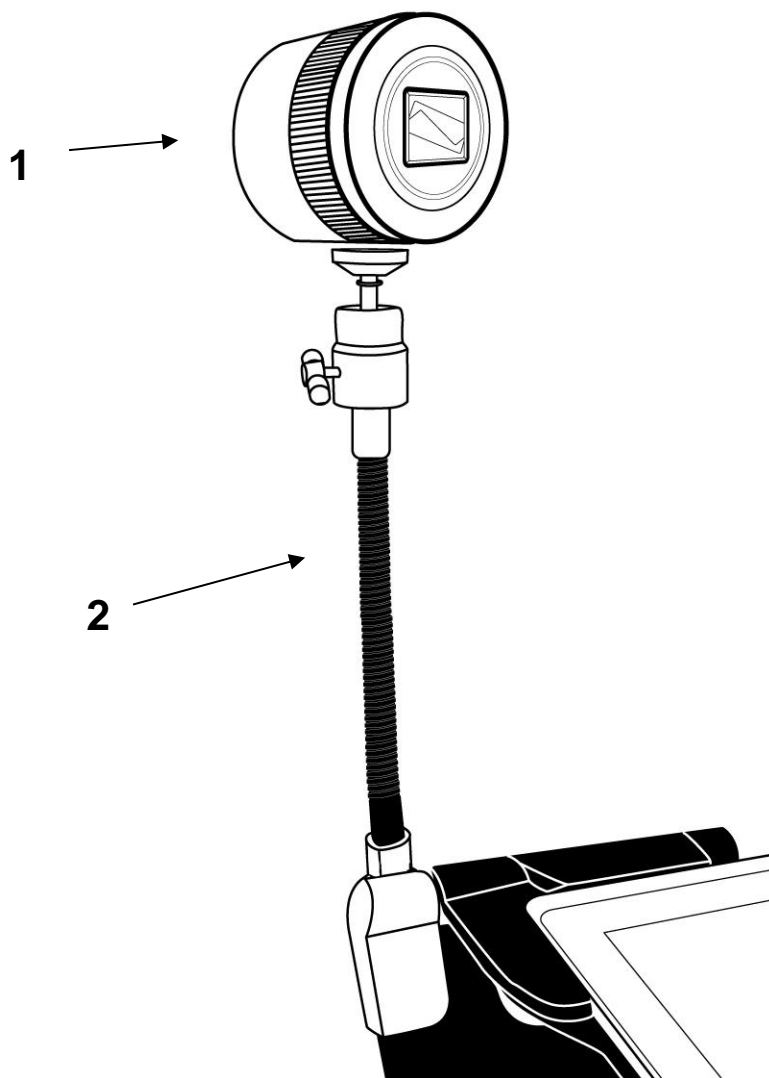

1. Камера удаленного просмотра
2. Штатив для камеры

**Вид спереди**

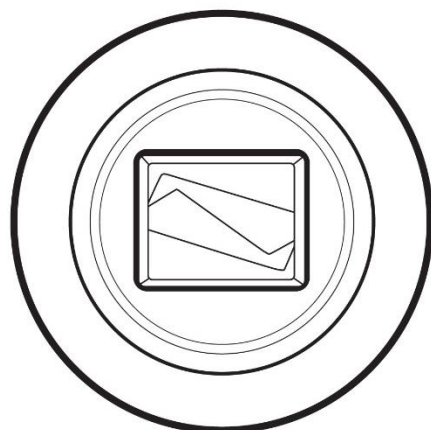

**Вид сверху**

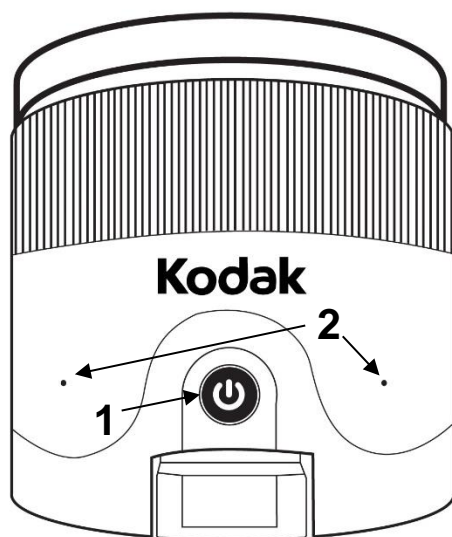

1. Кнопка питания
2. Микрофоны

## Вид слева

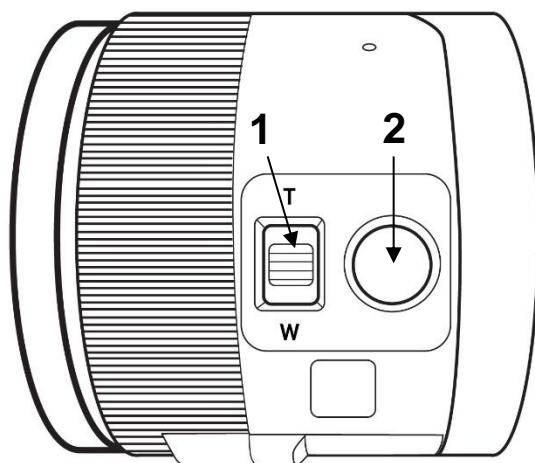

1. Рычажок увеличения
2. Кнопка затвора

**ВАЖНО:** Весьма полезно иметь под рукой Краткое руководство от камеры удаленного просмотра, так как оно содержит информацию о сопряжении камеры.

## УСТАНОВКА

1. Удерживайте подставку вертикально на плоской устойчивой поверхности, убедившись в том, что панель со словом «Connect» смотрит назад (от вас). Удерживая за ручку одной рукой, откиньте нижнюю панель другой рукой до того, пока она не ляжет на поверхность стола.

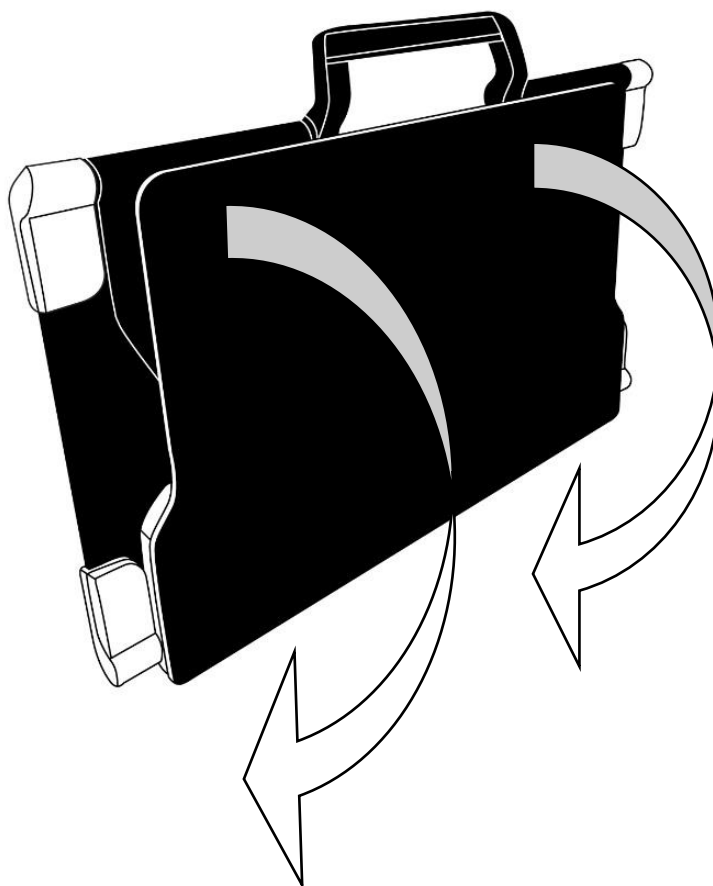

2. Откиньте верхнюю панель, пока она не станет приблизительно параллельной нижней панели.

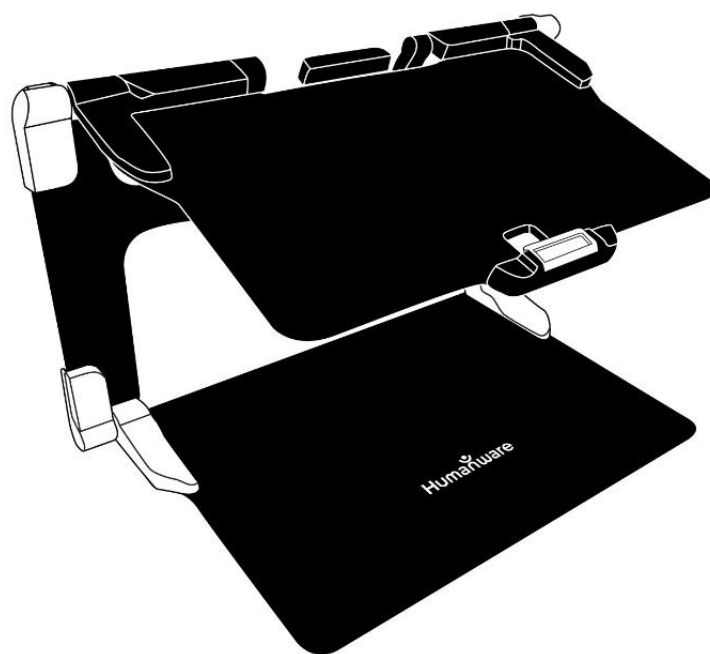
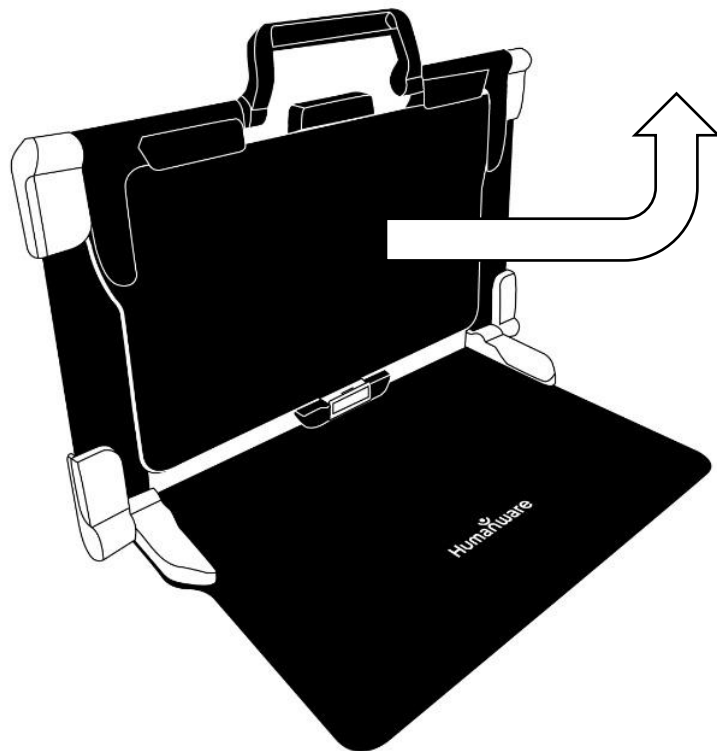



3. Возьмите устройство Prodigy Connect экраном к себе, убедившись, что надпись «HumanWare» расположена сверху. Аккуратно вставьте его верхний край в щель подставки и протолкните вперед до упора. Слегка надавите на нижнюю часть устройства. Вы услышите щелчок, который означает, что оно закреплено.

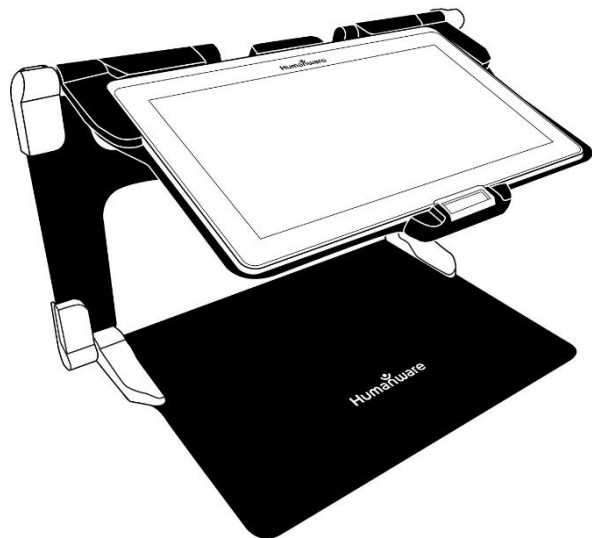

4. Подключите источник питания к разъему для зарядки и вставьте его в электрическую розетку. Разъем для зарядки находится на правом краю устройства. Оставьте устройство заряжаться, до полной зарядки аккумулятора.

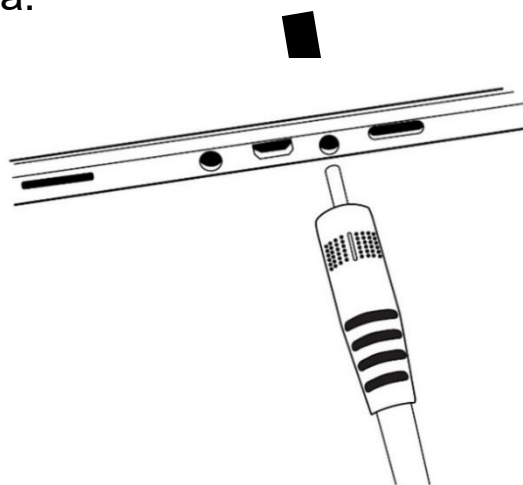

**ВАЖНО:** При подключении зарядного устройства к разъему для зарядки, соблюдайте осторожность.

5. Нажмите и удерживайте кнопку питания для включения устройства. На экране появятся логотипы HumanWare и Android. Для загрузки устройства потребуется около 30 секунд.



## ГЛАВА 3: РАБОТА С PRODIGI

---

### ПАНЕЛЬ ЭКРАННЫХ КНОПОК

Большинство операций с Prodigі выполняется при помощи виртуальной панели экранных кнопок, расположенной в нижней части экрана

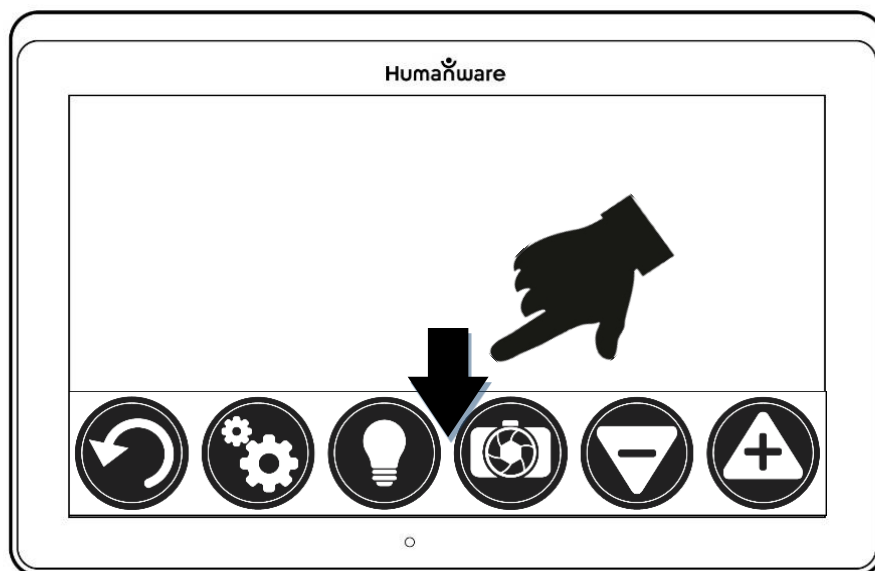

Если вам нужно скрыть панель экранных кнопок для просмотра всего экрана, то **проведите вниз** на панели кнопок (коснитесь пальцем экрана и выполните движение вниз). Панель экранных кнопок сменится кнопкой открытия панели экранных кнопок в низу экрана.

Коснитесь этой кнопки или **проведите вверх** для отображения панели кнопок.

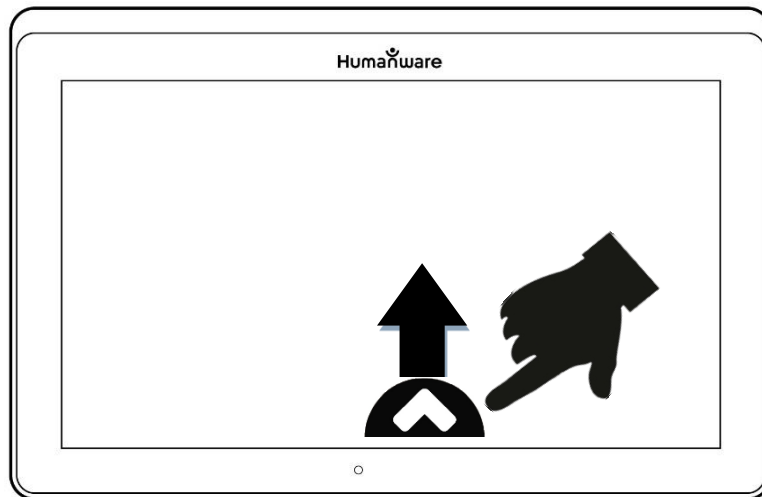

## УВЕЛИЧЕНИЕ

- Включите устройство.
- Расположите устройство как можно ровнее над рассматриваемым документом или предметом.
- Для устойчивого расположения устройства над рассматриваемым документом, рекомендуется пользоваться раскладной подставкой.
- Перемещайте документ или предмет под устройством для поиска информации, которую хотите рассмотреть.
- Касайтесь кнопок **Повышения и понижения кратности** для установки кратности. Для увеличения размера шрифта, коснитесь кнопки «**Повысить кратность**» (+). Для уменьшения размера шрифта, коснитесь кнопки «**Понизить кратность**» (-). Вы также можете длительно коснуться кнопки повышения или понижения кратности для плавного изменения

кратности и отпустить её при достижении нужного значения кратности.



- Помимо кнопок регулировки кратности, для изменения кратности вы можете воспользоваться жестами **сведения и разведения** пальцев. Для понижения кратности, сведите два пальца, а для повышения – разведите.



- Для переключения между цветным, **ПОЗИТИВНЫМ И НЕГАТИВНЫМ** контрастными режимами, просто проведите вертикально вдоль правого края экрана (см. главу 4 «Выбор контрастного режима» для получения подробной информации).

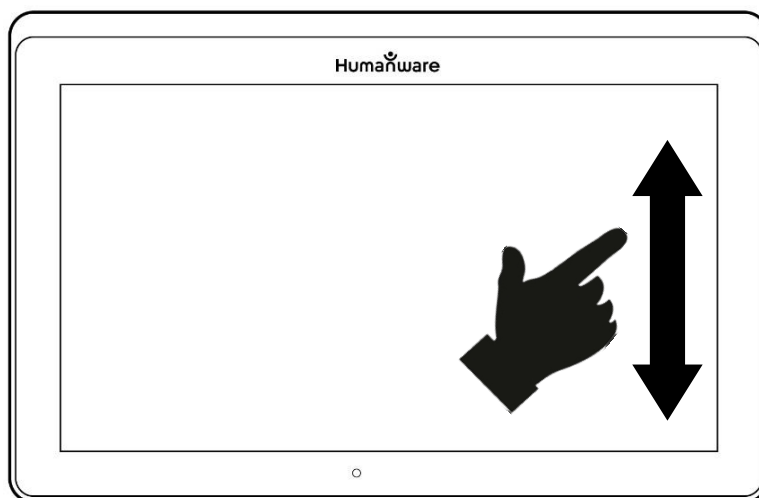

**Примечание:** Prodigy Connect позволяет вам решить, заблокировать или разблокировать автофокус камеры. Это полезно, когда фокус правильно настроился на документе и вам потребовалось зафиксировать его в этом положении, или когда Вы выполняете ручную работу, как, например, рисование, и хотите предотвратить перенастройку фокуса на Вашу руку или карандаш. Для блокировки автофокуса, просто выполните жест **двойного касания** (быстро два раза) в любом месте экрана. Повторное двойное касание в любом месте экрана разблокирует автофокус. При отключении автофокуса, справа на экране появится следующий значок:



## ЗАХВАТ

- Используя складную подставку, расположите устройство над документом или объектом, который хотите захватить.

**Примечание:** Не требуется идеально выравнивать устройство над документом. По умолчанию, Prodigy Connect автоматически скорректирует угол своего расположения. На экране, с каждой стороны документа расположены двойные треугольники, обозначающие корректировку углов документа. Вы можете изменить этот параметр в настройках. Войдите в настройки, прокрутите список до пункта Коррекция угла, коснитесь для отключения. Коснитесь «Назад» для выхода.

- Для захвата документа, коснитесь кнопки «Захват» или коснитесь экрана и удерживайте 2 секунды.

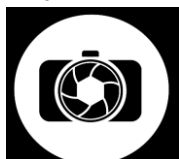

- Вы услышите звук изображения, сопровождаемый щелчком, означающим, что документ захвачен.
- Как только захват выполнен, кнопка подсветки сменится на кнопку «Сохранить». С помощью этой кнопки, вы можете сохранить снимок в Галерею.

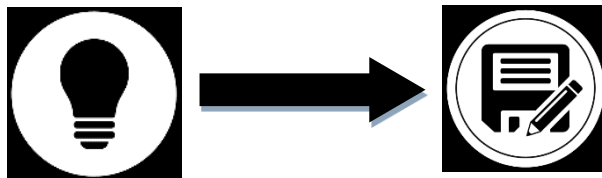

- Коснитесь кнопки «Сохранить» чтобы сохранить документ в Галерее для дальнейшего использования.
- Коснитесь кнопки «Назад» для возврата в режим реального увеличения.

## **ЗАХВАТ ВСЕЙ СТРАНИЦЫ**

Для захвата всей страницы:

- Вместо вертикального расположения, поверните лист на 90 градусов против часовой стрелки, так чтобы верх текста находился под левым краем Prodigy Connect, а низ – под правым.
- В режиме увеличения, коснитесь кнопки Понижения кратности. Активируется просмотр всей страницы. Включите подсветку и уберите панель с кнопками.
- Визуально расположите страницу под подставкой так, чтобы весь текст был виден на экране.
- Длительно коснитесь для захвата.

**Совет:** Для захвата текста большей площади, Вы можете еще выше поднять устройство над документом, что позволит увеличить угол обзора.

- Для возврата в режим реального просмотра и захвата объектов или документов меньшего размера, просто откройте панель экранных кнопок с помощью соответствующей кнопки и нажмите один раз кнопку Повышения кратности.



## МУЛЬТИ-ЗАХВАТ

- Для захвата документа из нескольких страниц, переключитесь в **Режим Мульти-захват**, проведя вертикально вдоль левого края экрана:

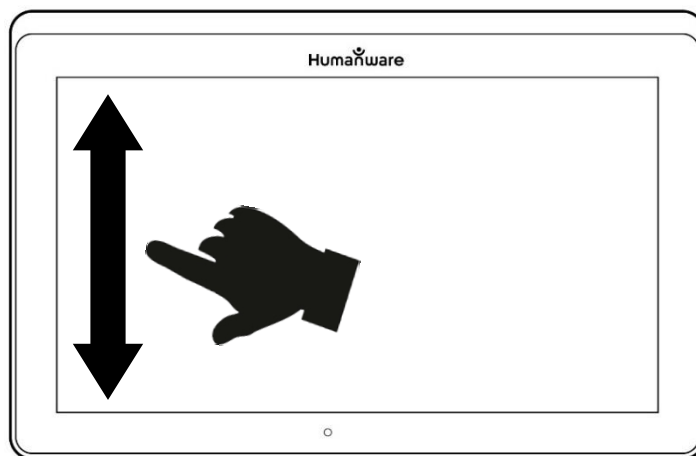

**Примечание:** Вы также можете переключиться в режим Мульти-захвата из настроек. Коснитесь кнопки «Настройки». Смахивая вверх, выберите «Режим», и коснитесь, чтобы установить его в режим Мульти-захват. Коснитесь кнопки «Назад» для выхода из настроек.

- Теперь вы можете захватывать документы из нескольких страниц. Расположите устройство ровно над первой страницей документа, который вы собираетесь захватить и коснитесь кнопки «Захват» или нажмите и удерживайте палец внизу экрана. Прделайте это для каждой страницы, которую хотите захватить. Данный многостраничный документ будет сохранен в Галерее для последующего просмотра.

- Для завершения Мульти-захвата и просмотра документа, коснитесь верхней левой кнопки Мульти-захвата.



- Коснитесь первой страницы документа для ее открытия. Для начала чтения, коснитесь кнопки «Чтение».
- По окончании чтения, коснитесь кнопки «Назад» для возврата в документ. Снова коснитесь «Назад» для возврата в режим увеличения.



## ЧТЕНИЕ

Сразу после выполнения захвата, значок камеры на кнопке захвата сменится на значок воспроизведения. Теперь она стала кнопкой чтения.



- Коснитесь кнопки Чтения или 2 секунды удерживайте палец в любом месте экрана для начала чтения текста вслух с прокруткой, в соответствии с Вашими настройками чтения. Вы также можете выполнить

длительное нажатие на конкретном слове в документе для начала чтения с этого слова.



**Примечание:** При нажатии кнопки Чтения, панель кнопок скрывается для предоставления лучшего обзора изображения. Ее снова можно вызвать, нажав кнопку открытия панели кнопок или проведя вверх в нижней части экрана.

- Настройка громкости выполняется кнопками регулировки громкости.
- Для паузы, снова коснитесь «Чтение» или длительно нажмите в любом месте экрана.
- Во время паузы, коснитесь «Назад», для выхода из просмотра с чтением и снова «Назад» для возврата в просмотр с камеры.



- Для возобновления, снова коснитесь «Чтение» или выполните длинное нажатие.

В увеличенном режиме, режим чтения позволяет изменять кратность захваченного документа.

Чтобы изменять кратность захваченного документа:

- Используйте кнопки **регулировки кратности** для настройки кратности. Для увеличения размера

шрифта, нажимайте кнопку **Повышения кратности (+)**. Для уменьшения – кнопку **Понижения кратности (-)**. Также, вы можете удерживать нажатыми кнопки повышения и понижения кратности для плавного изменения кратности. Отпускайте кнопку при достижении нужной кратности.

- Помимо кнопок изменения кратности, для ее регулировки, вы можете использовать жесты сведения и разведения пальцев.
- Для мгновенного увеличения области, которую хотите просмотреть, однократно коснитесь ее и в этом месте изображение увеличится на установленную кратность.
- Если кратность увеличения выше единицы, вы можете прокручивать увеличенный документ при помощи **Жеста панорамирования** (медленно двигая палец, не отрывая его).

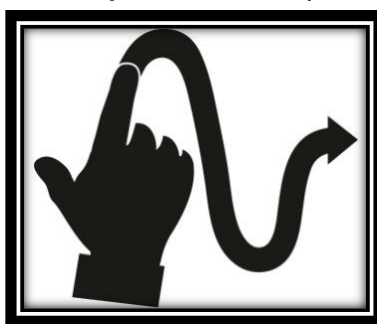

- Прокручивайте для просмотра других частей увеличенного документа.

- Для переключения между различными контрастными режимами, проводите вдоль правого края экрана или войдите в Настройки (см. главу 4: «Выбор контрастного режима» для получения подробной информации).

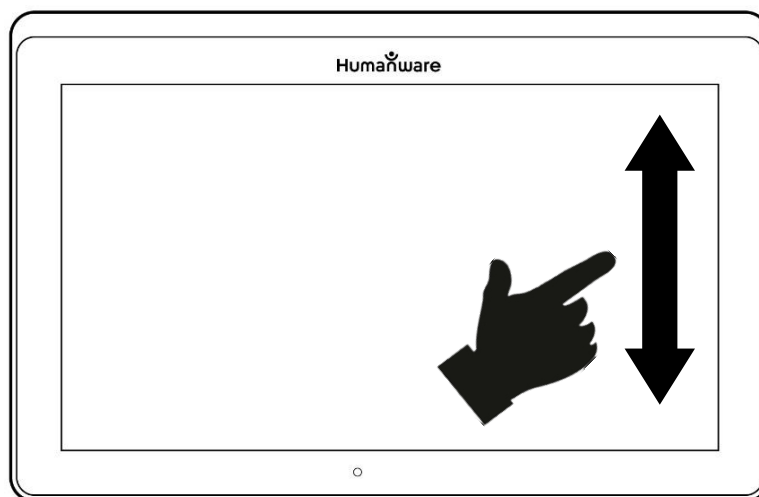

**Примечание:** Текст может быть представлен в 3 различных форматах (Режимах для чтения). Его можно сменить в настройках на: однострочный в режиме Строка, столбец в режиме Столбец (по умолчанию), или Вы можете читать текст без изменения внешнего вида в режиме Страница. Два значка «больше» указывают на конец абзаца в режимах Строка и Столбец (>>).

Prodigi Connect подаст сигнал и сообщит «Конец документа», когда Вы достигнете его конца. Коснитесь «Чтение», чтобы вновь начать чтение сначала.

- Для установки различных Режимов Чтения, коснитесь кнопки «Настройки» и, смахивая вверх, выберите «Режим Чтения».



- Касаясь пункта «Режим чтения», переключайтесь между его значениями. Коснитесь «назад» для выхода из настроек.
- Вы можете временно повысить скорость речи во время чтения, проведя пальцем влево и отпустив на экране, а понизить – проведя вправо. Отметим, что изменение скорости речи изменит и скорость чтения т.е. скорость прокрутки текста соответственно.

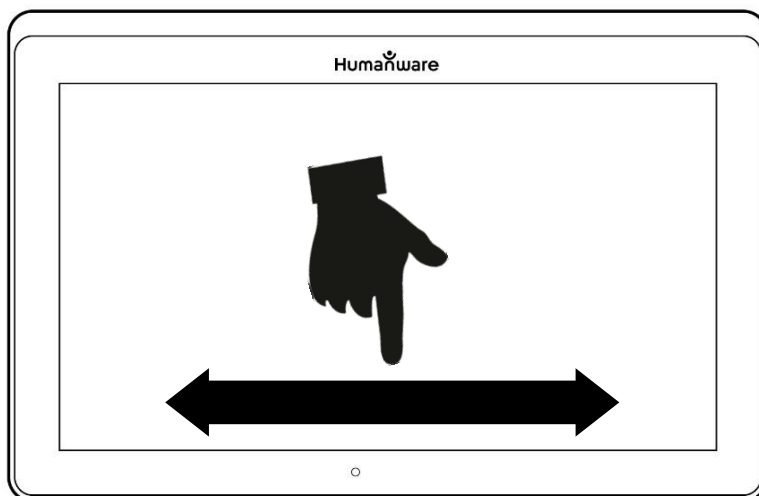

**Примечание:** Вы также можете изменить постоянную скорость речи в Настройках. Нажмите кнопку «Настройки», Выберите «Скорость Речи», и установите значение. Дважды нажмите «Назад» для выхода из настроек.

**Примечание:** Вы сможете изменить скорость чтения (Скорость прокрутки текста) смахиванием влево или вправо, а также в Настройках, даже когда речь отключена.

- Для включения и отключения речи, просто дважды коснитесь экрана во время чтения. По-другому, коснитесь кнопки «Настройки», выберите «Речь» и выберите «Только документы» или «Выключено».
- Prodigy Connect имеет 2 разных голоса, которые можно использовать для чтения текстов вслух. Для выбора другого голоса, коснитесь кнопки «Настройки», выберите, «Голос» и касаниями выбирайте один из двух голосов чтения.
- Коснитесь «Назад» для возврата в документ. Убедитесь, что язык выбранного голоса такой же как в читаемом документе.
- Коснитесь «Назад» для остановки чтения и возврата в просмотр с камеры.

## **ИНСТРУМЕНТ ПИСЬМА**

Connect имеет инструмент рукописного ввода полезный для выделения, рисования или ввода текста в захваченных изображениях.

Для вызова Инструмента письма:

- Откройте сохраненное изображение из Галереи или сохраните захваченное при увеличении.
- Коснитесь значка «Ручка и линейка» на панели кнопок. Это и есть кнопка Инструмента письма.



Сразу после вызова Инструмента письма, вы увидите 4 новых кнопки на панели кнопок.

Кнопка Выбора инструмента позволяет Вам выбирать между «Ручка», «Выделитель» и «Инструмент текста».

Изображение значка изменится в зависимости от того, какой инструмент выбран в настоящий момент.

Значки ручки, выделителя и инструмента текста показаны ниже.



Инструмент «Ластик» применяется для стирания линий от ручки и выделителя, а также текста.

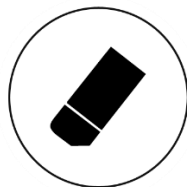

Кнопка Выбора цвета открывает меню цветов. Коснитесь для установки цвета выбранного инструмента.



Кнопка Выбора размера открывает меню размеров. Коснитесь для установки размера текста или линий ручки/выделителя для выбранного инструмента.



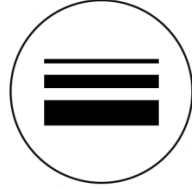

Чтобы использовать ручку или выделитель:

- Кнопкой Выбора инструмента на панели кнопок (вторая кнопка), выберите либо ручку, либо выделитель. Проведите пальцем по экрану, чтобы нарисовать линию ручкой или выделителем.

Чтобы стереть текст или линию от ручки/выделителя:

- Кнопкой «Ластик» (третья кнопка), выберите инструмент «Ластик».
- Проведите пальцем в том месте, где хотите стереть.
- Завершив стирание, отключите инструмент «Ластик», коснувшись кнопки «Ластик» еще раз.

**Примечание:** Инструмент «Ластик» сотрет только результат применения инструмента выбранного типа.

Чтобы ввести текст:

- Кнопкой выбора инструмента на панели кнопок (вторая кнопка), выберите Инструмент текста.
- Нажмите и удерживайте палец на экране в том месте, где хотите ввести текст.
- Появится виртуальная экранная клавиатура. С ее помощью, введите текст. Вы также можете

воспользоваться внешней Bluetooth-клавиатурой, если она сопряжена с Вашем устройством.

- По окончании ввода текста, нажмите кнопку с бумажным самолетиком в верхнем правом углу экрана для подтверждения ввода текста. По-другому, Вы можете нажать **Ctrl + Enter** для подтверждения, если используется клавиатура Bluetooth.

Чтобы переместить текст:

- Кнопкой выбора инструмента на панели кнопок (вторая кнопка), выберите Инструмент Текста.
- Единожды коснитесь текста для его выделения. Вы увидите, как вокруг текста появится красная рамка, означающая, что текст выделен.
- Перетащите текст на новое место.
- Коснитесь в любом месте экрана для снятия выделения.

Чтобы изменить размер текста:

- Кнопкой выбора инструмента на панели кнопок (вторая кнопка), выберите Инструмент Текста.
- Единожды коснитесь текста для его выделения. Вы увидите, как вокруг текста появится красная рамка, означающая, что текст выделен.
- Жестами сведения и разведения двух пальцев, изменяйте размер текста: сведение пальцев

уменьшает размер текста, а разведение – увеличивает.

- Коснитесь в любом месте экрана для снятия выделения.

Чтобы панорамировать редактируемое изображение:

- Положите два пальца на экран.
- Перемещайте их вверх, вниз, влево или вправо.
- По завершении, уберите пальцы с изображения.

Отметим, что если при панорамировании, изменяется расстояние между пальцами, то будет меняться кратность увеличения.

## **РАБОТА С ГЛАВНЫМ МЕНЮ**

В Prodigy Connect имеются 7 основных приложений – Калькулятор, Библиотека, Камера удаленного просмотра (доступно только, когда приобретена дополнительная камера), Увеличитель, Галерея, Настройки и Справка. Все они представлены по очереди в Главном меню, которое можно горизонтально прокручивать, как «карусель»:



Чтобы войти в это меню из Увеличителя:

- Нажмите «Назад» для закрытия Увеличителя и перехода в Главное меню.

- Prodigі сообщит «Главное меню», а затем название выбранного приложения.
- Выбранное приложение располагается в центре экрана.
- Для выбора нужного приложения, проведите в меню влево или вправо.
- Чтобы запустить выбранное приложение, просто коснитесь его.
- Для отмены и возврата в главное меню, коснитесь «Назад».

**Примечание:** Вы можете перейти в Главное меню из любого места системы, двойным касанием двумя пальцами в любом месте экрана.

## **ЗАГРУЗКА КНИГ**

Приложение «Библиотека» позволяет скачивать электронные книги, используя Bookshare – крупнейшую в мире онлайн библиотеку книг доступных для людей с ограничениями.

Чтобы скачать книги:

- В Главном меню, выберите и коснитесь значка приложения «Библиотека»:



- При первом открытии приложения, Вам потребуется ввести свои данные для входа в Bookshare при помощи экранной клавиатуры. Сначала введите Имя пользователя и нажмите синюю клавишу справа на клавиатуре. Затем введите свой пароль и снова нажмите синюю клавишу. Ваши входные данные будут сохранены.

**Примечание:** По умолчанию, ваш пароль будет скрыт. Для отображения вводимых символов пароля, нажмите значок глаза в правой части поля пароля. Повторное нажатие на него скроет пароль.

- Для поиска книг, выберите и коснитесь «Искать книги». Искать Вы можете по названию, автору, категории, содержанию и ISBN. Выберите нужное и коснитесь его.
- Для поиска по названию, автору или содержанию: выберите свой вариант, задайте критерий поиска при помощи экранной клавиатуры, и коснитесь синей кнопки поиска, расположенной справа на клавиатуре. Прокручивая список результатов вверх или вниз, выберите книгу или категорию и коснитесь ее для просмотра подробностей о книге.
- Для поиска по ISBN, выберите «ISBN» и введите 13-значный номер ISBN. Отметим, что некоторые номера ISBN оканчиваются на X.
- Для поиска по категории, выберите «Категория» в подменю «Поиск книг», и проводите вверх или вниз в

списке категорий для выбора нужной, и коснитесь ее. Выберите книгу и коснитесь для просмотра ее подробностей.

- Для поиска популярных книг, выберите «Обзор популярных книг» в меню «Книги». Отобразится список наиболее популярных книг. Выберите и коснитесь книги для просмотра подробностей.
- Для поиска газет и журналов, выберите «Обзор периодики» в меню «Книги». Результаты будут упорядочены по алфавиту в категориях, начиная с букв алфавита. Смахивайте вверх или вниз для выбора первой буквы периодического издания, которое Вы ищете и коснитесь ее. Затем выберите издание, которое Вам нужно и коснитесь его для добавления в подменю «Моя библиотека». Чтобы скачать выпуск издания, войдите в подменю «Моя библиотека», выберите периодическое издание и выпуск, который хотите читать, и коснитесь его для загрузки. Как только загрузка завершится, коснитесь для открытия выпуска.
- Чтобы скачать книгу, которую вы хотели бы прочитать, коснитесь кнопки «Загрузить» во время просмотра подробностей книги. Книга будет добавлена в подменю «Моя библиотека».
- Для чтения загруженной книги или периодического выпуска, откройте подменю «Моя библиотека». Выберите книгу или выпуск периодики из списка и коснитесь для его открытия.

- Нажмите «Читать» для его чтения, как и для любого другого документа.
- Снова нажмите «Читать» для паузы. Тогда вы сможете, проводя влево и вправо, листать страницы книги.
- Вы также можете переходить по главам в загруженной книге, используя кнопку «Оглавление» на панели кнопок:



- Вы увидите список глав загруженной книги. проводя вверх или вниз, выберите главу, и нажмите «Читать», чтобы начать чтение с этого места.
- Нажмите «Назад» для выхода и возврата в список загруженных книг. Снова нажмите «Назад» для возврата в меню «Книги».

## РАБОТА С КАЛЬКУЛЯТОРОМ

На Prodigy Connect вы можете выполнять вычисления благодаря встроенному приложению «Калькулятор».

Чтобы пользоваться калькулятором:

- В Главном меню выберите «Калькулятор» и коснитесь его:



- Нажимайте цифры и математические знаки. Ваше вычисление отобразится в верхней части экрана. Нажимайте DEL, если нужно внести исправления или знак равенства для получения ответа.

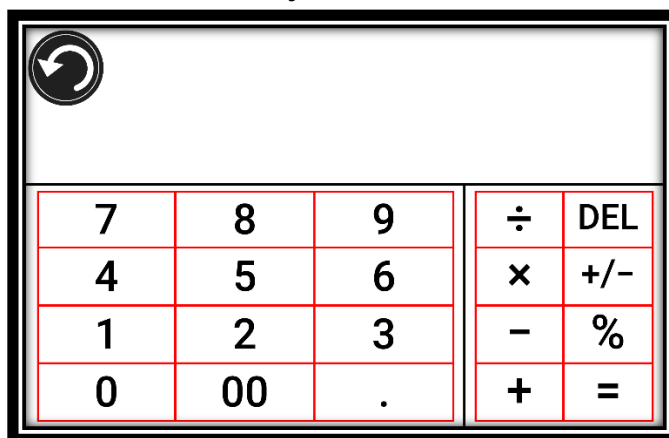

- После получения результата, Вы можете нажать CLR для очистки верхней области.
- По умолчанию, Калькулятор настроен на стандартный режим. Чтобы использовать математические функции, такие как sin, cos, tan, и т.д., Вам потребуется переключить в Научный режим. Для этого, нажмите и удерживайте кнопку



«Назад», и коснитесь, чтобы установить научный режим калькулятора. Нажмите «Назад» для возврата в Калькулятор. Теперь вы сможете касаться двух стрелок в нижней центральной части экрана для доступа к математическим функциям.

- Нажмите «Назад» для возврата в Главное меню.

## ПРОСМОТР СОХРАНЕННОГО ДОКУМЕНТА

Галерея содержит все сохраненные документы.

- Выберите Галерею и коснитесь ее значка в Главном меню:



- Проводя влево и вправо, пролистывайте сохраненные в Галерее документы.
- Выбранный документ располагается в центре экрана. Prodigy Connect произнесет и укажет первое слово, содержащееся в выбранном документе. Если документ не содержит слов, Prodigy Connect пометит его, как изображение. Значок тетрадки означает, что в документе несколько страниц:



- Для открытия выбранного документа, просто коснитесь его.

- Коснитесь где-нибудь в документе, чтобы увидеть эту область увеличенной с предустановленной кратностью.
- Вы можете переключаться между цветным, позитивным и негативным контрастными режимами, а также Шрифтами кристальной четкости (если на изображении присутствует текст). Можно регулировать яркость также, как в увеличителе (см. раздел «Увеличение» для получения подробной информации).
- Как только кратность увеличения выше единицы, вы можете прокручивать увеличенный документ при помощи Жеста панорамирования.
- Прокручивайте для просмотра других частей увеличенного документа.
- При полноэкранном просмотре, коснитесь «Назад» для закрытия документа и возврата в Галерею.

## **МЕНЮ ДЕЙСТВИЙ**

Галерея предлагает Вам «Меню действий», содержащее много полезных функций для сохраненных документов.

В этом меню Вы можете:

- Поделиться изображением через другие приложения Android
- Создать новую категорию
- Переименовать документ или категорию
- Удалить документ, категорию или содержимое категории

- Переместить документ в категорию
- Экспортировать документ в файл JPG, текст или PDF в файловой системе Android
- Переместить в Галерею документ, снятый камерой удаленного просмотра, для обработки в Шрифт Кристальной Четкости
- Удалить, заменить, вставить или добавить страницы в многостраничный документ
- Выполнить оптическое распознавание файлов PDF (полезно, когда части файла PDF представлены не подходящим образом, обычно в таблицах).

Для вызова Меню Действий, просто длительно нажмите на значок документа или категории в Галерее. Отобразится меню, содержащее пункты, доступные для выбранного файла.

### **Чтобы поделиться изображением через другие приложения Android**

- Длительно нажмите на изображении, которым хотите поделиться
- Нажмите «Поделиться»
- Выберите приложение, через которое хотите поделиться изображением (т.е. Gmail, Карты, Google Диск и т.д.). Обратите внимание, что приложения, представленные в меню «Поделиться» могут быть недоступны.

### **Чтобы удалить документ, категорию или содержимое категории**

- Длинно нажмите на документе или категории, которые хотите удалить.
- Коснитесь Удалить, Удалить категорию или Удалить содержимое категории.
- Нажмите «Да» для подтверждения удаления.

### **Чтобы переименовать документ или категорию**

- Длинно нажмите на документе или категории, которые хотите переименовать.
- Коснитесь «Переименовать» или «Переименовать категорию».
- Введите новое имя документа или категории.
- Нажмите «Готово» (клавиша Enter на клавиатуре).

### **Чтобы создать категорию**

- Длинно нажмите на любом документе.
- Коснитесь «Создать категорию».
- Введите имя новой категории.
- Нажмите «Готово». В Галерее, категории упорядочены по алфавиту.

### **Чтобы переместить документ в категорию**

- Длинно нажмите на документе, который хотите переименовать.
- Коснитесь «Переместить».
- Коснитесь категории, в которую хотите переместить изображение.

## **Чтобы экспортировать документ в файл JPG, текст или PDF в файловой системе Android**

- Должно нажать на документе, который хотите экспортировать.
- Коснитесь «Экспорт».
- Выберите тип файла, в который экспортировать документ. У Вас есть возможность изменить некоторые параметры JPG и PDF, нажав и удерживая одну из опций PDF или JPG (только для опытных пользователей).
- Файл будет сохранен на устройстве в папку Prodigy/Export.

## **Чтобы переместить в Галерею документ, снятый камерой удаленного просмотра**

- В категории «Дистанция», держите палец на документе, который хотите переместить.
- Коснитесь «Переместить в Галерею».
- В изображении будет выполнен поиск текста и, если текст будет найден, то выведен шрифтом Кристальной Четкости Файл будет переименован по первому найденному слову в документе если текст найден.
- Тогда файл может быть перемещен в категорию, если необходимо.

## **Чтобы удалить, заменить, вставить или добавить страницу в документ из нескольких страниц.**

- Откройте многостраничный документ, который хотите изменить.
- Для удаления страницы, длительно нажмите на удаляемой странице и коснитесь «Да» для подтверждения удаления.
- Для замены страницы, длительно нажмите на заменяемой странице. Коснитесь «Заменить», коснитесь «Да» и захватите новую страницу.
- Для вставки страницы, длительно нажмите на странице, где хотите вставить страницу. Коснитесь «Вставить» и захватите новую страницу.
- Для добавления одной или нескольких страниц, длительно нажмите на любой странице документа и коснитесь «Добавить». Захватите документ. Страница(ы) будут добавлены в конец документа из нескольких страниц.

## **ПРИМЕНЕНИЕ КАМЕРЫ УДАЛЕННОГО ПРОСМОТРА**

В состав Prodigy Connect входит камера удаленного просмотра, которая может быть весьма полезна, когда вам нужно лучше видеть что-то на расстоянии. Это может быть презентация или материалы, которые демонстрирует учитель на уроке. Подключение камеры беспроводное, а аккумулятора хватает на 4 часа. Дистанция между камерой и Prodigy Connect может быть до 10 метров. Камера поставляется уже сопряженная с устройством.

**Примечание:** Камера доступна только при условии покупки Prodigy Connect с опцией Дистанционного Просмотра.

- Для применения камеры удаленного просмотра, сначала наведите ее на объект осмотра.
- Включите камеру.

**Установите штатив камеры в одно из двух гнезд, расположенных по обе стороны на средней части подставки.**

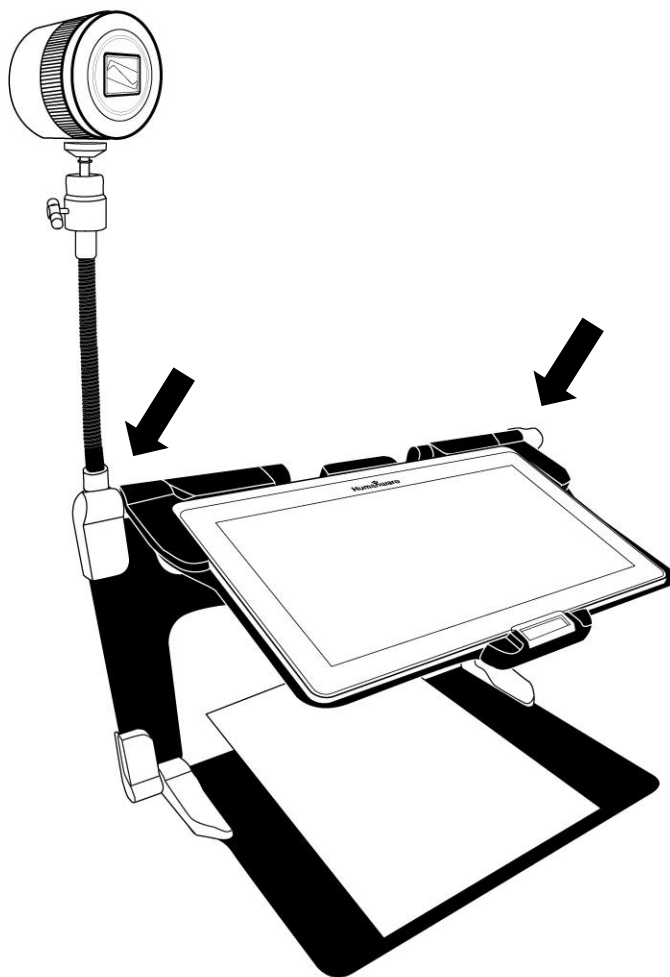

- Перейдите в Главное меню, нажав кнопку «Назад» в режиме увеличителя.
- Выберите значок камеры удаленного просмотра и коснитесь его.



- Вы окажетесь в режиме реального просмотра с камеры. Чтобы сделать снимок, нажмите кнопку «Захват». Аналогично, вы можете сделать это, удерживая кнопку Затвора, расположенную рядом с Рычажком увеличения на левой стороне камеры.
- Вы должны услышать звук срабатывания затвора и на короткое время увидите сделанный снимок, затем вернетесь в живой просмотр с камеры.
- Вы можете изменять кратность увеличения, краткими или длительными касаниями кнопок регулировки кратности. Аналогично, можно воспользоваться рычажком увеличения, расположенным рядом с кнопкой затвора на левой стороне камеры.
- Кнопкой «Назад» можно вернуться в Главное меню.

## **ПЕРЕКЛЮЧЕНИЕ МЕЖДУ УДАЛЕННЫМ ПРОСМОТРОМ И УВЕЛИЧИТЕЛЕМ**

В течение урока, вам может понадобиться, быстро переключаться между камерой Удаленного просмотра и



увеличителем, чтобы записать то, что учитель пишет на доске.

Для мгновенного переключения между удаленным просмотром и увеличителем, просто проведите пальцем по экрану слева направо. Повторное проведение слева направо вернет Вас в предыдущий просмотр.

## **ОДНОВРЕМЕННОЕ ИСПОЛЬЗОВАНИЕ УДАЛЕННОГО ПРОСМОТРА И УВЕЛИЧИТЕЛЯ**

Вы можете одновременно использовать камеру Удаленного просмотра и увеличитель. Для этого, нажмите на стрелку на левой стороне экрана, после чего он разделится на две области. В верхней области показан удаленный просмотр, а в нижней - увеличитель.

Вы заметите красную или синюю рамку выделения вокруг одной из этих областей. Это означает, что область выбрана. Для перехода в полноэкранный режим в одном из просмотров, выберите его область касанием и вторым касанием, активируйте его на весь экран.

Чтобы сделать захват без выхода из режима разделенного экрана: касанием выберите просмотр, в котором надо сделать захват, затем длинно коснитесь этой области для выполнения захвата.

## **ПРОСМОТР ИЗОБРАЖЕНИЙ С КАМЕРЫ УДАЛЕННОГО ПРОСМОТРА**

Картинки, сделанные камерой удаленного просмотра, можно просмотреть в Галерее так же, как и картинки с увеличителя.

Для просмотра изображений с камеры:

- Выберите значок Галереи в Главном меню и коснитесь его.



- Проводите вправо до тех пор, пока не выберете значок Камеры Дальнего обзора (папка со значком объектива на обложке) и коснитесь его.



- Выбранный документ располагается в центре экрана. Prodigy Connect произнесет и покажет дату выполнения снимка.
- Для прокрутки доступных изображений, смахивайте влево или вправо.
- Коснитесь выбранного документа для его открытия.

## **ЧТЕНИЕ С ПОМОЩЬЮ КАМЕРЫ**

Чтобы прочесть изображение с камеры удаленного просмотра, Вам придется переместить картинку из категории «Дистанция» в корень Галереи.

- В категории «Дистанция» (папка с объективом), удерживайте палец на изображении, которое хотите переместить.
- Нажмите «Переместить в Галерею».
- Изображение должно появиться в корне Галереи, где его можно прочитать, как и любой другой документ.

## **СНЯТИЕ КАМЕРЫ СО ШТАТИВА**

Камера удаленного просмотра поставляется уже присоединенной к штативу. Если вам нужно снять ее со штатива, выполните следующее:

- Убедитесь, что камера выключена.
- Крепко держите камеру одной рукой.
- Другой рукой, найдите головку винта, расположенную под камерой и начните откручивать ее, пока камера не отделится от штатива.

**Предупреждение:** камера очень хрупкая, так что перед снятием со штатива, убедитесь, что держите ее правильно.

## **ЧТЕНИЕ ТЕКСТОВЫХ ФАЙЛОВ В PRODIGI**

Prodigi Connect позволяет вставлять текстовые файлы в Галерею и затем открывать их используя интерфейс Prodigi Connect.

### **Чтобы вставить текстовый файл в Prodigi:**

- Скопируйте в буфер обмена устройства, текст, который хотите добавить на Prodigi. Это можно

сделать вне Prodigy в приложениях Android, позволяющих копировать текст (т.е. интернет-браузер, Dropbox или ваша эл.почта.).

- Нажмите «назад» для перехода в Главное меню.
- Выберите и нажмите значок Галереи в меню.



- Проведите до выбора значка текста, после чего, коснитесь его для открытия текстового раздела Галереи.



- Проведите до выбора значка «Вставить», и коснитесь для вставки ранее скопированного текста.:



- Текст отобразится шрифтом Кристальной четкости в режиме чтения «Столбец» (исходное форматирование и картинки недоступны).
- Нажмите «Назад» для возврата в текстовый раздел Галереи.

- Вставленный Вами текст сохранится в текстовом разделе Галереи и будет назван по первому слову в тексте.

## ГЛАВА 4: ВЫБОР КОНТРАСТНОГО РЕЖИМА

---

Prodigі позволяет просматривать документы, картинки и разные объекты в 3 типах контрастности: **Цветной**, **Позитив** или **Негатив**. Для документов с текстом, есть четвертый тип контрастности. Этот тип называется **Diamond Edge™ - Кристальная четкость**. Позитив, Негатив и Кристальная четкость – это улучшенные контрасты. Они предназначены для улучшения исходных цветов документа или объекта, чтобы облегчить зрительное восприятие.

Переключайтесь между различными контрастами, проводя вдоль правого края экрана во время увеличения или просмотра изображения, или документа.

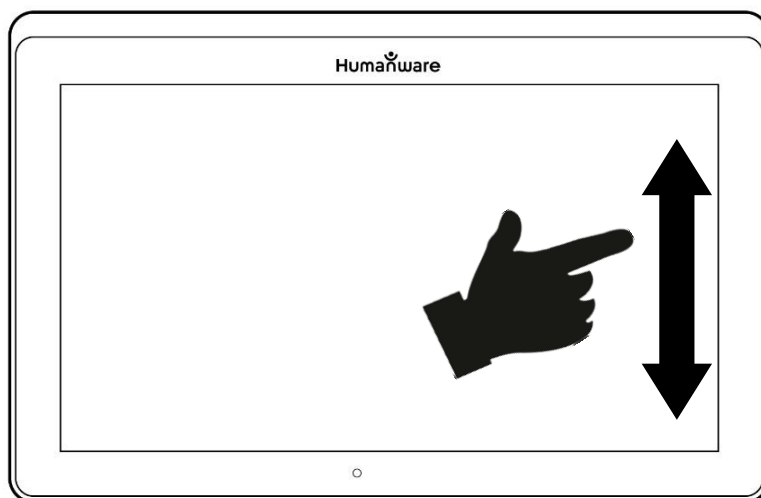

Другой способ: при увеличенном просмотре или чтении, войдите в Настройки, выберите «Контраст» и смахивайте

для выбора контраста. Дважды нажмите «Назад» для возврата к документу или объекту.

**Цветной** контраст нужен, когда Вы хотите смотреть документы, объекты и фотографии в их настоящих цветах.

Контраст **Позитив** представляет текст и изображения в двух цветах, в соответствии с выбранной комбинацией цветов. Комбинация по умолчанию – это черный на белом. Это оптимальный вариант сочетания цветов при просмотре текста для слабого зрения.

Контраст **Негатив** представляет текст и изображения в обращенном контрасте, по отношению к выбранной Вами комбинации цветов. Например, если Ваша комбинация – это черное на белом, то негативный контраст – это белое на черном. Это полезно, если Вы хотите обратить сочетание цветов текста, который содержит разные сочетания цветов.

Контраст **Кристалльной четкости** сочетает лучшее из обоих представлений. Он отображает Текст Кристалльной Четкости™ в выбранной Вами комбинации цветов и изображения в их натуральных цветах. Это позволяет Вам увеличивать текст без потери качества в сочетании цветов, наилучшем для Вашего зрения, при этом просматривать картинки в их натуральных цветах, на одной и той же странице.

## ГЛАВА 5: ПРОСТОЙ РЕЖИМ

---

Простой режим предоставляет доступ к основным приложениям Prodigy с одного экрана. По умолчанию, Prodigy настроен на стандартный режим.

Для перехода в простой режим:

- В Главном меню, выберите значок «Настройки» и коснитесь его. Нажмите «Интерфейс пользователя», Выберите и коснитесь «Простой», и дважды коснитесь «Назад» для перехода в меню простого режима:

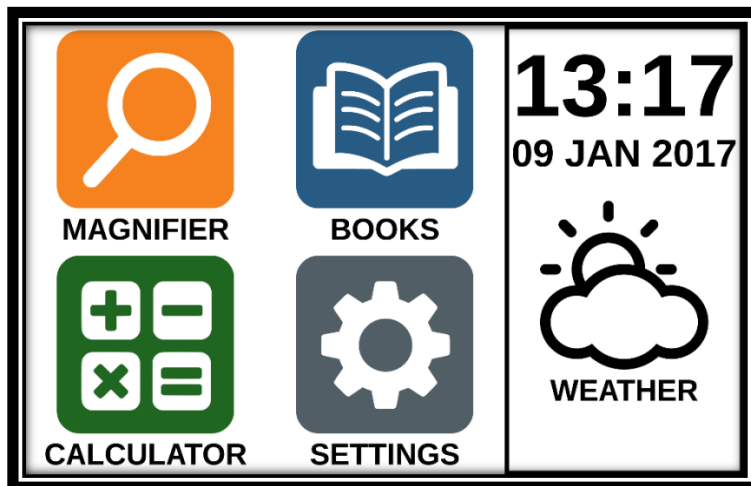

- Теперь с одного экрана доступны: Увеличитель, Книги, Калькулятор и Настройки. Вы также сможете видеть: время, дату и погоду.
- Чтобы узнавать погоду, у вас предварительно должны быть настроены: подключение к Wi-Fi и местоположение. Для этого, коснитесь значка погоды. Введите свою информацию и нажмите синюю кнопку. Затем, коснитесь «Назад». Теперь Вы



сможете видеть погоду вашего региона в Главном меню.

- Коснитесь и удерживайте палец внизу каждого приложения, чтобы услышать их названия и узнать время, дату и погоду.

## ГЛАВА 6: ИЗМЕНЕНИЕ НАСТРОЕК

---

Меню настроек Prodigі является контекстным. В зависимости от того, что Вы делаете и в каком месте системы находитесь, будут отображаться различные настройки.

Для входа в настройки, нажмите кнопку «Настройки». Проведите вниз для просмотра уровня заряда и вверх для выбора элемента. Выбранный элемент произносится и подсвечивается рамкой. Прокручивайте вверх и вниз для перемещения рамки и выделения нужного элемента. Элементы будут читаться по одному (по умолчанию). Коснитесь для переключения значения или проведите, если в списке значений. Коснитесь «Назад» (левый верхний угол) для возврата к тому, что Вы делали.

**Примечание:** Режим навигации будет отличаться, если настройка установлена как «Выключено» или «Только документы». В нем больше не будет рамки, и каждый пункт меню будет иметь тень снизу. В этом режиме навигации, Вы можете просто коснуться пункта для его выбора, вместо подсвечивания рамкой.

Ниже приведен список контекстных настроек Prodigі:

Звездочкой (\*) отмечены значения, установленные по умолчанию.

- **Яркость:** от 0 до 100% (50%\*).
- **Контраст:** Кристальная четкость (если захвачено изображение с текстом), Цветной\*, Позитив, Негатив.

- **Цвета** (выбор из 20 цветовых пар): Черный на белом\*, Белый на черном, Черный на сером, Серый на черном, Черный на желтом, Желтый на черном, Черный на оранжевом, Оранжевый на черном, Черный на голубом, Голубой на черном, Черный на фиолетовом, Фиолетовый на черном, Черный на зеленом, Зеленый на черном, Синий на желтом, Желтый на синем, Белый на синем, Синий на белом, Бежевый на черном, Черный на бежевом.
- **Режим** (только в стандартном режиме): Реальный\*, Мульти-захват
- **Автофокус** (только в реальном режиме): Заблокирован, Разблокирован\*
- **Коррекция угла:** Включено\*, Выключено
- **Речь:** Включено\*, Только документы, Выключено
- **Голос:** Голос 1\*, Голос 2
- **Скорость речи:** Очень медленно, Медленно, Нормально\*, Быстро, Очень быстро
- **Режим чтения:** Страница, Столбец\*, Строка
- **Скорость чтения:** Очень медленно, Медленно, Нормально\*, Быстро, Очень быстро
- **Кристалльная четкость:** Всегда\*, По запросу
- **Тип шрифта:** Обычный, Полужирный\*
- **Предустановленная кратность:** от 2x до 35x (4x\*)
- **Размер шрифта:** Минимальный, Мелкий, средний, Стандартный\*, Крупный, Огромный, Гигантский, Максимальный
- **Подсвечивание** (Подсвечивает читаемое слово. только для режимов столбец и строка): Показать\*, Скрыть
- **Удалить содержимое Галереи** (в Галерее): Безвозвратно удаляет все файлы из Галереи.

Нажмите и удерживайте кнопку «Назад» в Галерее, чтобы выполнить это действие.

- **Выход** (в приложении «Библиотека»): Выход из сервиса Bookshare. Нажмите и удерживайте кнопку «Назад» в Библиотеке, чтобы выполнить это действие.
- **Удалить содержимое библиотеки** (в приложении «Библиотека»): Безвозвратно удаляет все загруженные книги. Нажмите и удерживайте кнопку «Назад» в Библиотеке, чтобы выполнить это действие.
- **Настройка Wi-Fi** (в приложении «Библиотека»): Нажмите и удерживайте кнопку «Назад» в Библиотеке, чтобы выполнить это действие.
  - **Wi-Fi:** Включить или выключить Wi-Fi.
  - **Сети Wi-Fi:** Список доступных сетей. Если есть подключение, показывает сеть, к которой Вы подключены.
  - **Сохраненные сети:** Сохраненные параметры сетей. Чтобы забыть параметры сети, нажмите на сеть, нажмите «Забыть» и «Да».
- **Режим** (в приложении Калькулятор, Нажмите и удерживайте кнопку «Назад», чтобы выполнить это действие): Стандартный\*, Научный
- **Сетка** (в приложении Калькулятор, Нажмите и удерживайте «Назад», чтобы выполнить это действие): Цвет локатора\*, Красный, Оранжевый, Желтый, Фиолетовый, Голубой, Зеленый, Синий
- **Жесты** (при увеличении, просмотре изображения или чтении документа, позволяет включать и отключать жесты. По умолчанию, они отмечены.):

- **Провести вдоль левого края / Режим:** Переключение между режимами Реальный и Мультизахват.
- **Провести вдоль правого края / Контраст:** Переключает между контрастными режимами Цветной, Позитив, Негатив и Кристальная четкость (последний выбор сохраняется в памяти Prodigy).
- **Сведение и разведение:** Регулирует кратность увеличения при сдвигании или раздвигании 2 пальцев.
- **Двойное касание:** Вызывает Главное меню или включает и выключает речь при чтении быстрым двойным касанием одним пальцем.
- **Касание / Увеличить:** Коротко коснитесь экрана для увеличения в предустановленную кратность.

Вы можете перейти к другим общим настройкам из Главного меню, коснувшись значка «Настройки»:



Вы увидите 5 подменю и 1 обычный пункт: Интерфейс пользователя, Аудио, Система, Приложения, Выход в Android, и О системе. Прокручивайте настройки вверх или вниз для выбора нужного пункта. Prodigy скажет «подменю» если выбран пункт, содержащий подменю и отобразит стрелку у правого края экрана. Для открытия подменю или вызова элемента, просто выберите и коснитесь его. По достижении нужной Вам настройки, коснитесь или смахните вверх список значений.

Коснитесь «Назад» для возврата к предыдущему экрану. Для выхода из меню настроек, длительно коснитесь кнопки «Назад» в любом месте настроек.

Ниже приведен список общих настроек Prodigy:

Звездочкой (\*) отмечены значения, установленные по умолчанию.

### **Интерфейс пользователя:**

- **Интерфейс:** Стандартный\*, Простой
- **Язык системы:** Язык 1\*, Язык 2, Конфигурация (Подключается к Интернет для поиска загружаемых языковых пакетов)
- **Цвета** (см. Цветовые пары выше в контекстных настройках)
- **Цвет локатора:** Красный\*, Оранжевый, Желтый, Фиолетовый, Голубой, Зеленый, Синий
- **Яркость экрана** (Изменение яркости экрана): от 1 до 100% (60%\*)
- **Панель кнопок:** Авто\*, Скрыто, Всегда
- **Вибросигналы:** Включено\*, Выключено

### **Аудио:**

- **Речь:** Включено \*, Только документы, Выключено
- **Скорость речи:** Очень медленно, Медленно, Нормально\*, Быстро, Очень быстро
- **Звуки:** Включено \*, Выключено
- **Tablet/Base Volume:** 0 to 15 (9\*)
- **Звуки оптического распознавания:** Включено, Выключено \*

### **Система:**

- **Настройка Wi-Fi:**
  - **Wi-Fi:** Включить или выключить Wi-Fi.
  - **Сети Wi-Fi:** Список доступных сетей. Если есть подключение, показывает сеть, к которой Вы подключены.
  - **Сохраненные сети:** Сохраненные параметры сетей. Чтобы забыть параметры сети, нажмите на сеть, нажмите «Забыть» и «Да».
- **Настройка Bluetooth**
  - **Bluetooth:** Включить или выключить Bluetooth. Если включен, то Prodigy Connect попытается подключиться к другим устройствам Bluetooth и станет доступен для подключения.
  - **Сопряженные устройства:** Устройства, подключенные сейчас к Prodigy
    - **Забыть устройство:** Удаляет устройство из сопряженных. Устройство останется доступным для подключения в меню «Устройства».
    - **Переименовать устройство:** Выбрать другое имя для устройства.
    - **Сбросить имя:** Возвращает устройство его исходное имя.
  - **Устройства:** Устройства Bluetooth поблизости, к которым Prodigy может подключиться.
- **Обновление ПО** (см. главу 10)
- **Автоотключение:** 3 мин\*, 5 мин, 10 мин
- **Восстановить заводские настройки**

Приложения:

- **Книги:** Отмечен\*, Не отмечен
- **Калькулятор:** Отмечен\*, Не отмечен

### **Выход в Android:**

Выходит из Prodigy. Вы можете вернуться в систему Prodigy, нажав кнопку Home и коснувшись значка Prodigy.

### **О системе:**

- **ПО** (Версия)
- **Голоса** (Версия)
- **Оптическое распознавание** (Версия)
- **Книги** (Версия)
- **Калькулятор** (Версия)
- **Дальний обзор** (Версия)
- **Система обновления Prodigy** (Версия)
- **Серийный номер**
- **Модель**
- **Android** (Версия)
- **База** (Версия)
- **Погода**



## ГЛАВА 7: КЛАВИАТУРА BLUETOOTH

Вводить текст и осуществлять навигацию на Prodigy Connect, вы можете при помощи своей клавиатуры Bluetooth.

### КЛАВИАТУРА HUMANWARE

Хотя любая клавиатура Bluetooth будет работать, мы советуем Вам использовать клавиатуру от HumanWare, показанную ниже.



Одно из преимуществ использования клавиатуры HumanWare то, что все клавиши с крупным шрифтом, Символы легко читаются. В дополнение, значки часто используемых команд Prodigy напечатаны на клавиатуре, как быстрое напоминание функций клавиш.

## **ПОДКЛЮЧЕНИЕ КЛАВИАТУРЫ BLUETOOTH**

Чтобы подключить свою клавиатуру Bluetooth к Prodigі:

- Убедитесь, что клавиатура Bluetooth включена.
- Войдите в общие настройки, коснувшись значка «Настройки» в Главном меню.
- Выберите пункт «Система» и коснитесь его.
- Выберите «Настройка Bluetooth» и коснитесь его.
- Bluetooth по умолчанию будет отключен. Включите его, коснувшись пункта «Bluetooth». Через несколько секунд, появятся дополнительные пункты меню, и устройство станет видимым для других устройств.
- Выберите подменю «Устройства» и войдите в него.
- Выберите свою клавиатуру Bluetooth и коснитесь ее.
- Подключитесь.
- Prodigі отобразит номер PIN. Введите его на клавиатуре Bluetooth и нажмите Enter.
- Ваша клавиатура Bluetooth теперь сопряжена с Prodigі Connect и готова к использованию.

## ГЛАВА 8: ДОСТУП К ANDROID

---

Prodigi Connect предоставляет Вам доступ к приложениям Android. Пожалуйста, обратите внимание, что HumanWare оказывает ограниченную поддержку для Android и приложений Android.

Android доступен через Настройки, которые вызываются из Главного меню. В Настройках выберите «Выход в Android». Вы также можете выйти в android, положив одновременно и удерживая на экране 4 или 5 пальцев. Этот жест доступен в любом месте Prodigi. Для возврата обратно в систему Prodigi, находясь в Android, выберите значок Prodigi.



## ГЛАВА 9: МЕНЮ СПРАВКА

---

Самый правый элемент Главного меню – это меню Справки, где вы найдете много полезных видеороликов, показывающих как пользоваться устройством «Connect». Меню «Справка» представлено значком со знаком вопроса, показанным ниже:



При входе в меню справки, у вас будут следующие варианты:

**YouTube tutorials:** Здесь у вас есть доступ к вебинарам и множеству полезных обучающих материалов по использованию устройства «Connect». Время от времени проверяйте это на возможность появления новых материалов.

**Обратная связь:** Расскажите нам: что вы думаете об устройстве Connect; что вам понравилось; как бы мы могли улучшить его в будущем.

## **ГЛАВА 10: ЗАРЯДКА УСТРОЙСТВА**

---

### **Максимизация эффективности работы:**

- В некоторых случаях, когда устройство нужно Вам не постоянно, Вы можете переводить его в режим ожидания, если не пользуетесь им, нажав кнопку Питания. Экран погаснет.
- Разбудите устройство, нажав кнопку Питания.
- Если Вы не будете пользоваться устройством несколько следующих дней, то рекомендуем отключить питание, длительным нажатием кнопки Питания и выбрав пункт «Отключить питание».

### **Зарядка аккумулятора:**

Кнопкой «Настройки», войдите в меню настроек. В нем отобразится уровень заряда аккумулятора. При проведении вверх в меню настроек с первого пункта будет произнесен уровень заряда (если в настройках включена речь).

**ВАЖНО: Во время зарядки, устройство нагревается. Не заряжайте его вблизи источников тепла.**

**ВАЖНО: Не складывайте подставку, когда идет зарядка. Это может привести к повреждению кабеля или устройства.**

### **Чтобы зарядить аккумулятор:**

- Подключите кабель от источника питания в гнездо для зарядки и вставьте источник питания в электрическую розетку.

- Для полного заряда нужно 4 часа.

**Меры безопасности при использовании аккумулятора:**

- Не разбирайте и не модифицируйте аккумулятор.
- Существует риск перегрева, возгорания или взрыва, если аккумулятор поместить в огонь, нагреть, нанести удар, поместить в воду, или вызвать короткое замыкание.

## ГЛАВА 11: ЗАРЯДКА КАМЕРЫ УДАЛЕННОГО ПРОСМОТРА

---

В камере установлен аккумулятор, обеспечивающий непрерывную работу до 4 часов и нуждающийся в зарядке.

**Примечание:** Для зарядки камеры может потребоваться помощь зрячих людей.

Чтобы зарядить камеру:

- Аккуратно вставьте разъем micro-USB в гнездо, расположенное под крышкой.
- Аккуратно подключите разъем USB к зарядному адаптеру.
- Индикатор заряда загорится оранжевым цветом и сменится на зеленый, когда аккумулятор зарядится.

## **ГЛАВА 12: ОБНОВЛЕНИЕ ПО**

---

### **НАСТРОЙКА Wi-Fi**

Перед началом обновления программного обеспечения, подключение к Wi-Fi должно быть настроено.

- В Главном меню, нажмите значок «Настройки».
- Выберите и коснитесь «Система».
- Откройте «Настройка Wi-Fi».
- Выберите «Wi-Fi подключения» и выберите сеть, к которой хотите подключиться.
- Нажмите «Подключиться». На экране появится клавиатура. Введите ключ сети и нажмите синюю кнопку. Затем нажмите «Подключиться».

### **АВТОМАТИЧЕСКОЕ ОБНОВЛЕНИЕ**

Когда Wi-Fi настроено, Prodigy будет каждую неделю автоматически проверять обновления.

Если обновление доступно, то Prodigy уведомит об этом и спросит, хотите ли Вы обновить устройство. Когда это произойдет:

- Нажмите «Установить» для установки последних обновлений. Prodigy покажет индикатор загрузки.
- Появится окно, сообщающее о том, что программное обеспечение обновлено. Нажмите ОК для возврата в Prodigy.



## **ОБНОВЛЕНИЕ ВРУЧНУЮ**

Иногда вам может понадобиться обновить устройство Prodigі вручную.

- Войдите в настройки из главного меню и выберите «Система».
- Для запуска обновления ПО, выберите и коснитесь «Обновление ПО».
- Prodigі проверит, является ли ПО обновленным, доступно ли обновление.
- Если обновление доступно, и вы хотите установить его, нажмите «Установить». Для отмены установки, нажмите «Отмена».
- Если Вы выбрали установку обновления, то Prodigі загрузит обновление, показав индикатор.
- Появится новое окно, свидетельствующее о завершении обновления. Нажмите ОК для возврата в Prodigі.

## **ПРИМЕЧАНИЯ К ВЕРСИИ**

Для просмотра примечаний к версии ПО для Prodigі:

- Войдите в настройки при помощи Главного меню и выберите «Система».
- Выберите «Обновление ПО».
- Если доступно, выберите «Примечания к версии».

## **ГЛАВА 13: УСТРАНЕНИЕ НЕПОЛАДОК**

---

### **Если экран ничего не отображает:**

- Понижьте кратность до минимума.
- Устройство могло быть выключено или находиться в спящем режиме. Нажмите кнопку питания для включения или выхода из спящего режима.

### **Если трудно определить цвета:**

- Проверьте, достаточно ли освещения.
- Выбирайте различные контрастные или цветовые сочетания в Настройках.
- Измените яркость в Настройках.

### **Если слишком много бликов:**

- Наклоняйте объект в разные стороны для снижения бликов.
- Уменьшите яркость в Настройках.
- Уменьшите воздействие внешнего освещения.
- Если захваченное изображение слишком яркое или нечеткое, отключите подсветку на панели кнопок и захватите изображение снова.

### **Если изображение/текст нечетко или размыто:**

- Кнопками изменения кратности, повысьте, а затем понизьте кратность, чтобы сработала фокусировка камеры. Если требуется, захватите новое изображение документа.
- Убедитесь, что камера находится в неподвижном положении в момент выполнения снимка.

- Убедитесь, что устройство выключено, и протрите чистой салфеткой светодиоды подсветки и поверхность камеры на обратной стороне.

**Если чтение голосом не удается воспринять:**

- Убедитесь, что настройка голоса соответствует языку документа. Если необходимо, измените ее в Настройках.

**Если устройство не отвечает:**

- Убедитесь, что аккумулятор не разряжен. Если нужно, зарядите его.

**Другие проблемы:**

- Восстановите заводские настройки в разделе «Настройки».
- Свяжитесь с дилером или технической поддержкой.

[Конец документа VER-06-2018-02-23]





## Поддержка пользователей

За поддержкой обращайтесь в ближайший офис компании HumanWare или посетите сайт: [www.humanware.com](http://www.humanware.com)

Северная Америка: 1 (800) 722-3393  
[support@humanware.com](mailto:support@humanware.com)

Европа: (0044) 1933 415 800  
[eu.support@humanware.com](mailto:eu.support@humanware.com)

Австралия / Азия: (02) 9686 2600  
[au.sales@humanware.com](mailto:au.sales@humanware.com)

Официальный дистрибьютор в Российской Федерации и странах СНГ:  
Компания "Элита Групп"  
тел.: +7 (495) 748-96-77, 8 (800) 775-92-31 (многоканальный)  
[support@elitagroup.ru](mailto:support@elitagroup.ru)